



Montagehandleiding transportfiets Montageanleitungen Fahrrad transportieren
Assembly instructions transport bike



 popal

NEDERLANDS

DEUTSCH

ENGLISH

Gefeliciteerd met je nieuwe Popal fiets!

We hebben je fiets met veel zorg ontworpen, samengesteld en verpakt, zodat je veel plezier kunt hebben van je nieuwe fiets. Heb je een vraag over je fiets? Neem dan contact op met jouw Popal dealer. Deze helpt je graag verder op weg.

Door de diverse stappen in deze montagehandleiding te doorlopen zorg je er voor dat je in een handomdraai klaar bent met de montage.

Let op: om zo lang mogelijk van je fiets te kunnen genieten is het belangrijk om je fiets in te vetten of spuiten met bijvoorbeeld siliconenspray tijdens de montage.

Ook heeft je fiets een periodieke 'APK' onderhoudsbeurt nodig. Zie hiervoor o.a. de onderhoudstips in de bijlage van deze handleiding of laat je fiets controleren door een Popal dealer. Wij adviseren een nastelbeurt na drie maanden en een jaarlijkse grote servicebeurt voor je fiets.

Alvast veel fietsplezier!

De familie Popal

Frame plaatsen

Let op! In deze handleiding wordt een standaard omafiets ter illustratie gebruikt.

Haal het frame voorzichtig uit de doos en plaats deze (met de klapstandaard uitgeklaapt) op een zachte ondergrond, zoals een tapijtvloer of een kleed. De kans op beschadigingen is dan kleiner, mocht het frame omvallen tijdens de montage.

Voorwiel en spatbord

Heb je een voordrager besteld? Plaats de stangen tussen de ringetjes met het lipje en de spatbordstang en bestudeer de bijlage.

- A. Haal de verpakking van de voorvork en draai de voorvork een halve slag zodat de armen naar voren wijzen. Pak het voorwiel en verwijder het verpakkingsmateriaal en het spatbord.
- B. Schroef de buitenste moeren aan weerszijde van het voorwiel los.
- C. Schuif het wiel tussen de voorvork en plaats het spatbord tussen de vork met de lip aan de achterzijde van de voorvork.
- D. Plaats de spatbordstangen naast de voorvork en ring met lipje en draai de moeren weer vast. Schroef het spatbord vast aan het frame, met het bevestigingspunt van het spatbord aan de achterzijde van de voorvork.



Voorlamp

Heb je een voordrager besteld? Monteer de lamp dan vast aan de voordrager, de instructies hiervoor vind je in de handleiding van de voordrager in de bijlage.

Heb je geen voordrager besteld of zit deze niet op de fiets?

- A. Monteer de lamp op de lamphouder. Deze zit op de brug van de voorvork of aan de stuurstang.
- B. Trek de plastic strip uit de lamp om deze te activeren.

Werkt de lamp niet na het verwijderen van de strip? Maak dan de lamp open met een schroevendraaier en herplaats de batterijen.

Stuur

Let op! Vet het stuur in voordat je deze plaatst. Hierdoor kan je in de toekomst het stuur makkelijker in hoogte verstellen en beschermt het materiaal tegen corrosie.

Pak het stuur en verwijder het verpakkingsmateriaal.

- A. Laat het stuur in het frame zakken. Let op, de markering op de pen mag niet meer zichtbaar zijn.
- B. Draai het stuur aan de bovenzijde vast met een steek- of inbussleutel. Dicht indien nodig het gat af met een dopje.

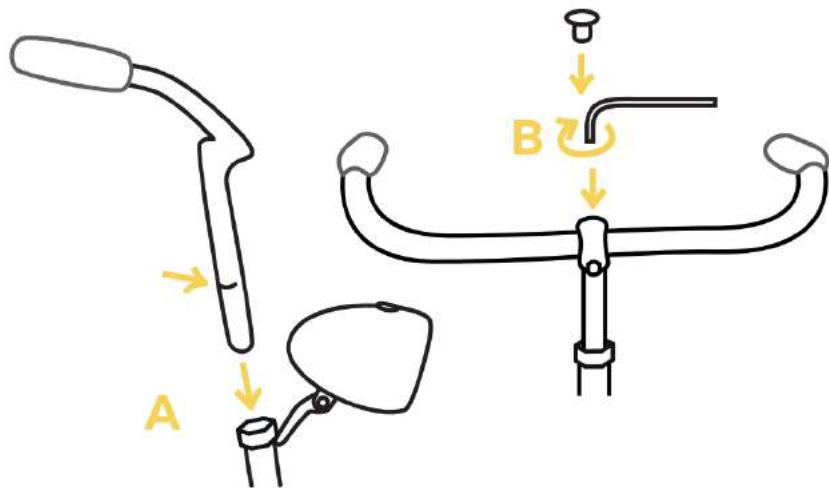

Zadel

Let op! Vet de zadelpen in voordat je deze plaatst in het frame. Hierdoor kan je deze in de toekomst makkelijker in hoogte verstellen.

- A. Pak de zadelpen en schuif deze met de smalle kant in de zadelstropen. Draai deze aan weerszijde vast.
- B. Plaats het zadel in het frame en zorg ervoor dat de markering op de zadelpen in het frame verdwijnt.
- C. Draai de zadelpen vast.

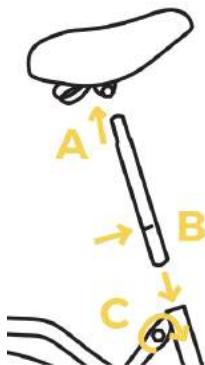

Trappers

Let op! Monteer de trappers aan de juiste zijde, anders draai je het schroefdraad kapot en zijn de trapper en de crank niet meer te gebruiken!

Vet de uiteinden in om in de toekomst de trappers eenvoudig te kunnen verwisselen en om schade te voorkomen.

- A. Op het uiteinde van beide trappers vind je een L of R markering. Monteer de trapper met de L aan de linkerzijde (rijrichting) van het frame en de trapper met de R aan de rechterzijde.
- B. Draai de trappers eerst met de hand in de crank, om het kapotdraaien van het schroefdraad te voorkomen. Draai de trappers in de richting van het stuur. Vervolgens draai je ze voorzichtig helemaal vast met een passende steeksleutel.

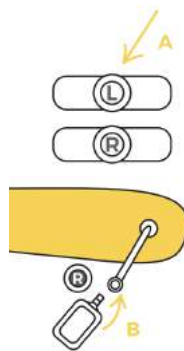

Snelbinders

- Draai het bevestigingspunt van de snelbinder een kwartslag en duw deze in het gat van de bevestiging in het midden van het achterwiel.
- Draai het bevestigingspunt van de snelbinder weer een kwartslag terug zodat deze vast zit. Herhaal dit aan de andere zijde van het achterwiel.

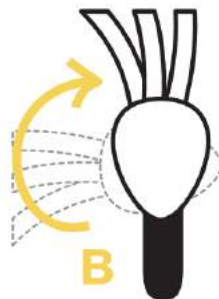
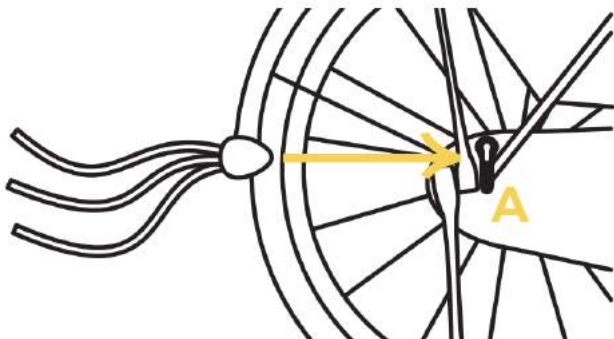

Achterlicht

- Monteer het achterlicht indien nodig, op de beugel van de bagagedrager.
- Trek het plastic lipje uit het achterlicht om deze te activeren.

*Doet de lamp het niet na het verwijderen van de strip?
Maak dan de lamp open met een schroevendraaier
en herplaats de batterijen.*

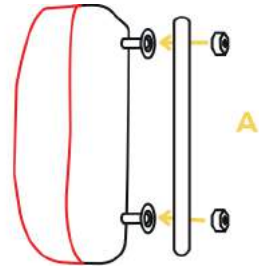

Bel en banden

- Pomp de banden stevig op en monteer de bel. Goed opgepompte banden fietsen lichter en hebben een kleinere kans op gaatjes. Op de buitenband staat vaak de maximale druk die in de band mag komen.

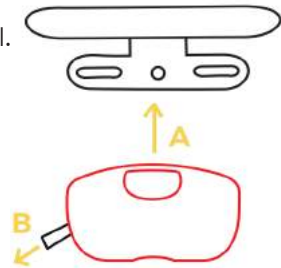

Tips van de fietsenmaker

- Controleer regelmatig of de banden hard genoeg zijn opgepompt. Te weinig lucht in de banden geeft extra rolweerstand (trapt zwaarder), zorgt voor verhoogde slijtage en geeft extra kans op stootlekken. Kijk op de band hoeveel spanning de banden mogen hebben.
- Wanneer je veel fietst slijt de band sneller. Controleer daarom eens per maand de buitenband en vervang deze op tijd. Omdat je fiets achterwielgedreven is, zal achter sneller slijten dan voor. Controleer de banden meteen op scheuren of slijtage als je de banden oppompt.
- Ga je op vakantie of gebruik je je fiets om een andere reden niet? Laat dan wat lucht uit je banden lopen zodat de band niet constant onder hoge druk blijft staan. Breng bij de eerstvolgende rit de banden weer op de juiste spanning.
- Rijdt je per ongeluk door het glas op de weg? Blijf dan gewoon doorrijden, rare manoeuvres zorgen voor extra wrijving, waardoor het glas door de buitenband heen kan dringen.
- Monteer je stuur- of zadelpen nooit hoger dan het kenmerk op deze pen! Anders heb je kans dat deze afbreekt.

Onderhoud

- Laat je fiets periodiek nakijken door een fietsenmaker. Wij adviseren een nastelbeurt na drie maanden, omdat je fiets dan is ‘ingereden’, en een jaarlijkse controle.
- Maak je fiets regelmatig schoon. Je fiets/ketting kan namelijk slecht tegen vuil en pekels. Gebruik uitsluitend warm water met een milde vloeibare zeep en een katoenen doek voor de grote oppervlakten.
- Gebruik geen hogedrukspuit, hierdoor kan je delicate onderdelen beschadigen. Spuit de ketting licht in met een siliconenspray als deze schoon is.
- Laat je fiets goed drogen. Poets je fiets met een droge doek zodat je het restvuil ook verwijderd. Maak met name velgen en spaken goed schoon en vet ze in. Bouten kun je het beste invetten met vaseline.
- Geef je fiets een extra beschermlaag met siliconenspray. Aluminium, chroom en stalen delen vet je in met zuurvrij vaseline om oxidatie tegen te gaan.
- Controleer of je verlichting werkt, hierdoor ben je beter zichtbaar voor andere weggebruikers en kan jij beter zien.

Bijlage I: Remmen afstellen

Het is belangrijk om je remmen regelmatig te controleren. Remmen ze niet meer zo goed? Stel dan je remmen af via onderstaande stappen. Wil je toch liever een expert ernaar laten kijken? Neem dan contact op met je Popal dealer.

1.1 Velgremsysteem remblokken controleren (V-Brake)

Beoordeel de stand van de remblokken aan de hand van de onderstaande afbeelding. Let op dat de remblokken recht en niet scheef op de velg staan.

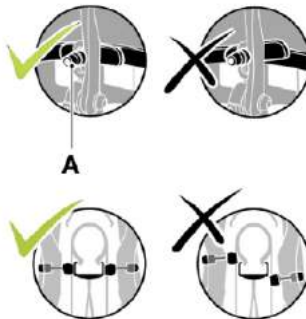

1.2 Remblokken afstellen

Als de stand van de remblokken onjuist is, ga verder met stap 1. Ga anders verder met “1.3 Voor-/achterrem controleren”.

1. Bekijk de afbeelding op de volgende pagina.
2. Draai de bevestigingsbouten (A) met een inbusleutel een paar omwentelingen los.
3. Stem de remblokken af.
4. Draai de bevestigingsbouten stevig vast.

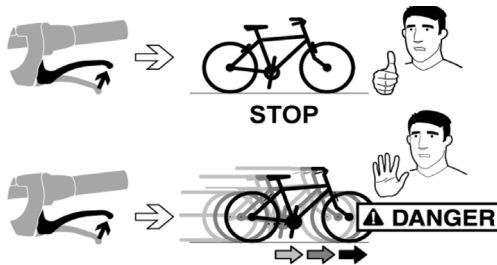

1.3 Voor-/achterrem controleren

1. Knijp één remgreep tot maximaal de helft in. Één wiel moet nu blokkeren.
2. Herhaal stap 1 voor de andere remgreep.

1.4 Voor/achterremkabel afstellen

Waarschuwing! Remmen/velgen kunnen heet zijn na intensief gebruik!

1. Draai de borgmoer (A) los.
2. Knijp de handgreep tot de helft in en draai vervolgens de wartel (B) totdat het wiel blokkeert.
3. Til de fiets met het wiel van de grond en controleer of het wiel vrij draait als de handgreep niet wordt ingeknepen.
4. Draai de borgmoer (A) vast.

Indien het juiste resultaat niet kan worden behaald, ga verder met stap 5.

5. Draai de borgmoer (A) los.
6. Draai de wartel (B) in de aangegeven positie.
7. Draai de moer (C) los.
8. Druk beide hefboomen (D) naar elkaar toe totdat de remblokken tegen de velg aan liggen.
9. Span de binnenkabel (E).
10. Draai de moer (C) vast.
11. Herhaal stap 2, 3 en 4.

Neem contact op met een Popal-dealer als de remmen niet correct kunnen worden afgesteld.

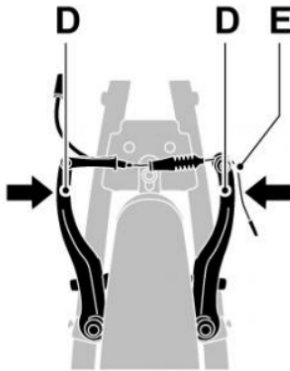
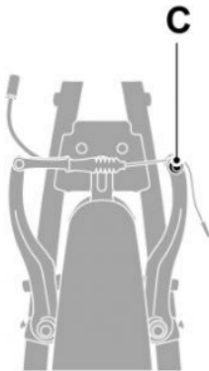
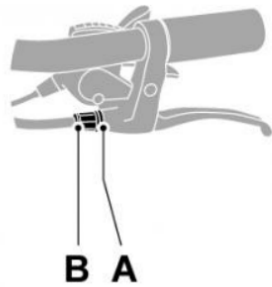
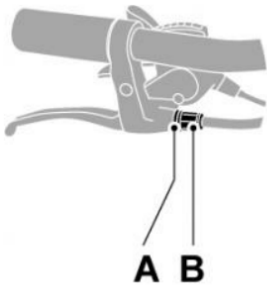

1.5 Voor/achterrem centreren

Waarschuwing! Remmen/velgen kunnen heet zijn na intensief gebruik! Raadpleeg je dealer als de remmen niet correct kunnen worden afgesteld.

1. Draai de stelschroef (F) om de ruimte tussen het remblok en de velg te vergroten of te verkleinen.
2. Zorg dat de afstand tussen het remblok links en rechts gelijk is ten opzichte van de velg.

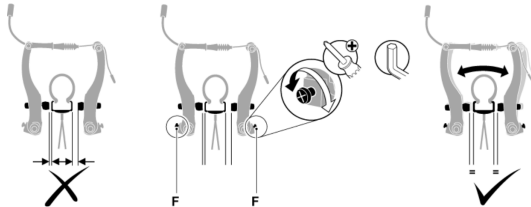

Hoe weet je of je de remblokken moet vervangen?

Je kan zelf de staat van je remblokken makkelijk controleren. Hoe? Dat is erg makkelijk: de meeste remblokken bevatten kleine inkepingen (strepen) die steeds minder zichtbaar worden naarmate er meer slijtage is. Zie je nog strepen? Dan zijn je remblokken nog goed. Is het oppervlak glad? Dan is het tijd om je remblokken te vervangen!

Bijlage II: Afstellen Nexus 3 versnelling

Om het schakelen zo soepel mogelijk te laten verlopen, dient de versnelling goed afgesteld te zijn. Door gebruik kan de versnelling iets gaan afwijken. Slecht schakelen of 'doortrappen' zijn hier voorbeelden van. Hierdoor kan je ketting en kettingblad sneller slijten. Controleer de versnelling daarom regelmatig. Volg de onderstaande stappen om je versnelling weer goed af te stellen.

1. Zet de Revo-schakelhendel in stand 2.

Draai vervolgens de kabelafstelbout totdat de rode streep op de drukstang uitgelijnd is met het uiteinde van de naafas.



2. Verplaats tijdens het draaien van de traparm de Revo-schakelhendel tweemaal of driemaal van 3 naar 1 en vervolgens van 1 terug naar 3 om de overschakeling van de versnellingen te controleren. Zet de Revo-schakelhendel terug in stand 2 en controleer of de rode streep op de drukstang uitgelijnd is met het uiteinde van de naafas.

Als deze beide niet zijn uitgelijnd, de kabelafstelbout draaien voor het maken van fijnafstellingen.

3. Na het afstellen van de belarm, de kabelafstelmoer vastdraaien om de kabelafstelbout vast te zetten.



De rode streep op de drukstang dient uitgelijnd te zijn met het uiteinde van de naafas.

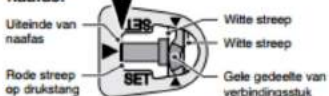

Als de rode streep op de drukstang niet zichtbaar is, zodanig afstellen dat het gele gedeelte op het verbindingstuk zich tussen de twee witte strepen op het raam bevindt.



Bijlage III: Ketting spannen (2 manieren)

Het spannen van de ketting is een onderdeel van het onderhoud aan je fiets. In de loop van de tijd kan er speling ontstaan. De speling kan er voor zorgen dat de ketting van het tandwiel loopt of breekt. Als je merkt dat de ketting speling krijgt, is het verstandig om deze weer te spannen.

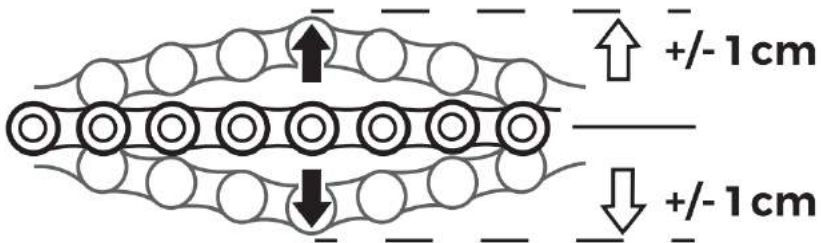

3.1 Ketting spannen zonder kettingspanners

1. Druk de ketting omhoog en omlaag en controleer de uitslag aan de hand van de illustratie.
2. Draai beide wielmoeren met een paar omwentelingen los. *Tip; de as moet licht klemmen!*
3. Draai de bevestigingsbout van de reactiearm los.
4. Als de **kettingspanning te laag** is, trek het wiel naar achteren en draai de wielmoer aan de tandwielzijde vast.

Als de **kettingspanning te hoog** is, druk het wiel naar voren en draai de wielmoer aan de tandwielzijde vast.

5. Zet het wiel in het midden tussen de vorken.
6. Draai de wielmoeren vast (heb je ook een transportrek? Draai de haken dan ook vast).
7. Druk de ketting omhoog en omlaag en controleer de uitslag aan de hand van de illustratie.
8. Herhaal stap 2 t/m 7 als de spanning te hoog of te laag is.
9. Monteer de afdekkap of span het lakdoek.
10. Draai de bevestigingsbout van de reactiearm vast.
11. Controleer en stel het naafversnellingsysteem af, indien aanwezig.

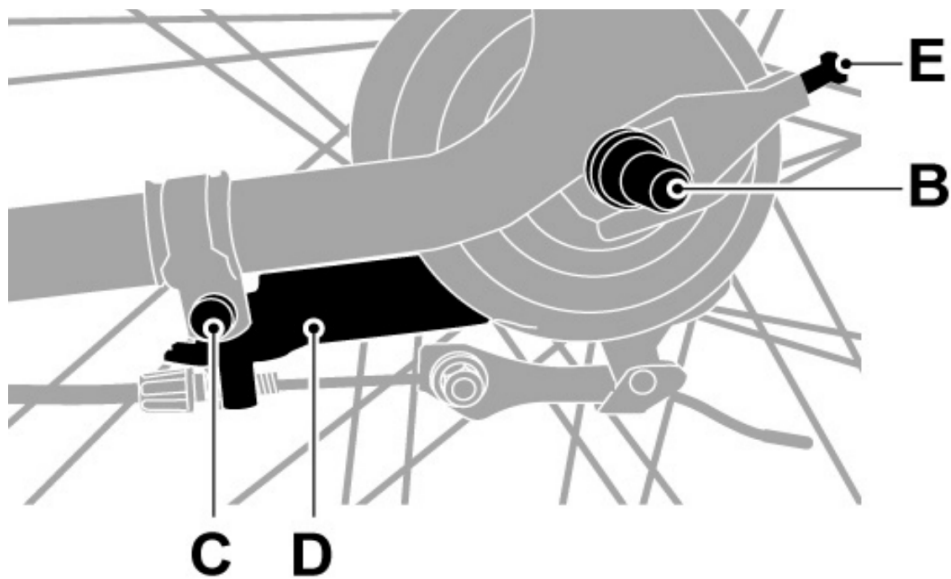

NEDERLANDS

Bijlage IV: Transportrek monteren

In deze bijlage wordt duidelijk hoe je een transportrek op het balhoofd op de juiste manier monteert. Heb je een voorrek gekocht dat aan het stuur hangt? Plaats dan bij stap 6 de haken op het stuur en schroef deze op de gewenste hoogte vast aan het rek met de bijgeleverde schroeven.

Het is belangrijk dat je de stappen goed volgt voor een optimale levensduur van het transportrek.

Wat heb je nodig?

- Het horizontale rek;
- Het verticale rek;
- Twee staanders;
- Het setje met bouten en moeren;
- Steeksleutel 8, 10 en 15;
- Twee bevestigingsbeugels (niet bij balhoofd bevestiging);
- Eventueel een kruiskopschroevendraaier voor de montage van de koplamp.

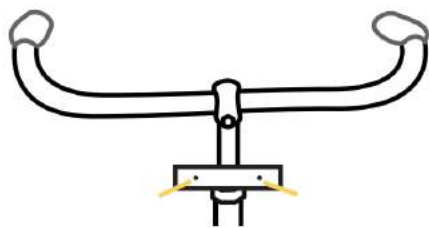

NEDERLANDS

- Als er een voorlamp is gemonteerd, demonteer deze met sleutel 10.
- Verbind de rekken met behulp van de meegeleverde bouten en moeren (4 stuks).
- Monteer de draagstangen aan het rek met de meegeleverde bouten en moeren (2 stuks). Let op dat de stang met de lamphaak aan de binnenzijde zit en naar voren moet wijzen.
- Schroef de asmoeren van het voorwiel voorzichtig los en leg de moeren naast je neer. Deze heb je later weer nodig.
- Plaats de linker en de rechter draagstand voorzichtig op de as.
- Monteer de asmoeren weer aan de vooras van de fiets.
- Monteer het achterste deel vast aan de houder op het balhoofd, zodat het rekje op de gewenste stand staat (2 schroeven).
- Monteer de koplamp aan de draagstand met lamphaak, zodat hij naar voren schijnt.
- Smit of vet de schroeven in met zuurvrije vaseline voor onderhoud.

Frame- en sleutelnummer

Schrijf hieronder je framenummer en het sleutelnummer van het ART-goedgekeurde slot (deze zit niet op alle Popal fietsen). Dit nummer heb je nodig bij de aanvraag van een verzekering of bij het aangeven van diefstal.

Het framenummer staat boven de voorvork of aan de onderzijde van de trapas. Deze is vaak makkelijk te lezen met een zaklamp.

Datum van aankoop

Type fiets

Framenummer

Sleutelnummer

Naam dealer

Gratuliere mit Ihr neues Popal Rad!

Wir haben Ihr Fahrrad mit größter Sorgfalt entworfen, montiert und verpackt, damit Sie Ihr neues Rad genießen können. Haben Sie eine Frage, wenden Sie sich an Ihren Popal-Händler. Dies hilft Ihnen gerne!

Indem Sie die verschiedenen Schritten in diesem Installationsbuch ausführen, stellen Sie sicher, dass Sie in kürzester Zeit mit der Installation fertig sind.

Hinweis: um möglichst lange Freude an Ihrem Fahrrad zu haben, ist es wichtig, das Sie Ihr Fahrrad während der Montage mit Beispielsweise Silikon spray einfetten oder einsprühen.

Ihr Fahrrad benötigt auch einen regelmäßigen "TÜV"-Dienst. Beachten Sie Wartungstipps im Anhang dieser Anleitung oder lassen Sie Ihr Fahrrad von einem Popal-Händler überprüfen. Wir empfehlen ein kleiner Prüfung nach 3 Monaten und eine jährliche Hauptwartung für Ihr Fahrrad.

Viel Fahrspaß!

Die Popal Familie.

Rahm Stellen

Achtung: In diesem Handbuch wird ein Standard-Oma-Fahrrad als Illustration verwendet.

Nehmen Sie den Rahmen vorsichtig aus dem Kartion und legen Sie ihn (mit ausgeklappten Klappständer) auf eine weiche Unterlage, z.B. einen Teppichboden. Die Gefahr einer Beschädigung ist dann geringer, wenn der Rahmen während der Montage umfällt.

Vorderrad und Schutzblech

Haben Sie einen Fronträger bestellt? Legen Sie die Stangen zwischen die Ringe mit der Tab und die Schutzblechstange und lesen Sie bitte die Beilage.

- A. Entfernen Sie die Verpackung von der Vordergabel und drehen Sie der Vordergabel eine halbe Umdrehung, sodass die Ärmle nach vorne zeigen. Nehmen Sie das Vorderrad und entfernen Sie das Verpackungsmaterial und das Schutzblech.
- B. Lösen Sie die äußeren Muttern an beiden Seiten des Vorderrads.
- C. Schieben Sie das Vorderrad zwischen die Vorderradgabel und platzieren Sie die Schutzbleche, zwischen den Gabel mit der Lippe hinten an der Vordergabel.
- D. Platzieren Sie die Schutzblechstangen neben der Vordergabel mit Ring und Lippe und ziehen Sie die Muttern wieder an. Schrauben Sie das Schutzblech an den Rahmen, wobei Sie der Befestigungspunkt des Schutzblechs hinten an der Vordergabel befindet.



Lampe

Haben Sie einen Fronträger bestellt? Montieren Sie die Lampe an der Fronträger, die Anweisungen dafür, finden Sie im Handleitungsbuch des Fronträgers in der Beilage.

Haben Sie kein Fronträger bestellt oder befindet sich dieser nicht auf dem Fahrrad?

- A. Montieren Sie die Lampe an der Lampenfassung. Dies ist an der Brücke der Vordergabel oder an der Lenkstange.
- B. Ziehen Sie den Plastikstreifen aus der Lampe, um sie zu aktivieren.

Funktioniert die Lampe nach dem entfernen des Streifens nicht? Öffnen Sie dann der Lampe mit einem Schraubendreher und tauschen Sie die Batterien aus.

Lenkrad

Bitte beachten Sie! Fetten Sie das Lenkrad ein, bevor Sie es platzieren. So können Sie die Lenkerhöhe künftig einfacher einstellen und schützen Sie das Material vor Korrosion.

Nehmen Sie das Lenkrad und entfernen Sie die Verpackungsmaterial.

- A. Senken Sie den Lenker in den Rahmen. Bitte beachten Sie: die Markierung auf dem Stift darf nicht mehr sichtbar sein.
- B. Drehen Sie den Lenker oben mit einem Schraubendreher oder Im busschlüssel zu. Verschließen Sie das Loch bei Bedarf mit einer Kappe.

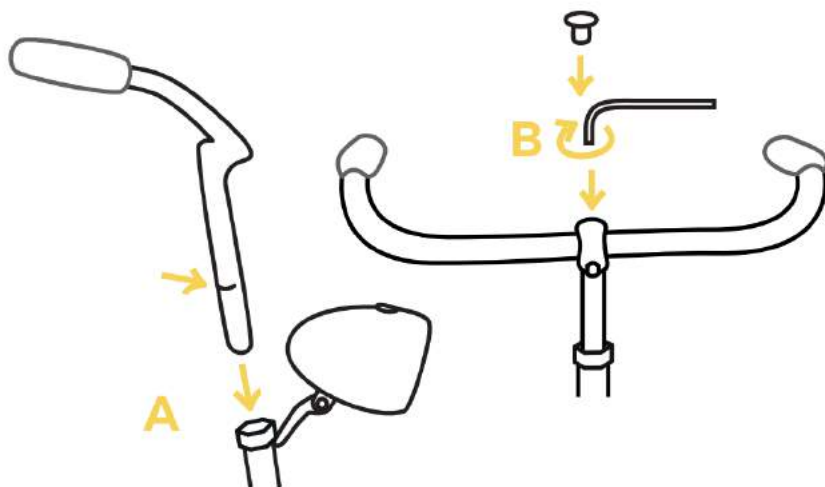

DEUTSCH

Sattel

Bitte beachten! Fetten Sie die Sattelstütze ein, bevor Sie sie im Rahmen einsetzen. Dies ermöglicht es Ihnen in der Zukunft die Höhe einfacher an zu passen.

- A. Nehmen Sie die Sattelstütze und schieben Sie sie mit der Schmalseite in die Sattelstütze. Ziehen Sie es auf beide Seiten fest.
- B. Platzieren Sie den Sitz im Rahmen und achten Sie darauf, dass die Markierung an der Sattelstütze im Rahmen verschwindet.
- C. Sattelstütze festziehen.

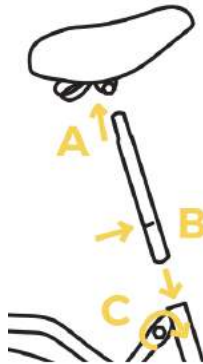

Pedale

Bitte beachten! Montieren Sie die Pedale an der richtige Seite, ansonst drehen Sie den Faden kaputt und sind die Pedale nicht mehr verwendbar!

Fetten Sie die Enden ein, um die Pedale in Zukunft leicht wechseln zu können und Schaden zu vermeiden.

- A. Am Ende beider Pedale finden Sie eine L- oder R- Markierung. Montieren Sie das Pedal mit dem L links (Fahrtrichtung des Rahmens) und das Pedal R rechts.
- B. Drehen Sie erst die Pedale von Hand in die Kurbel, damit der Faden nicht reißt. Ziehen Sie dann mit Vorsicht und passender Schlüssel die Pedale fest.

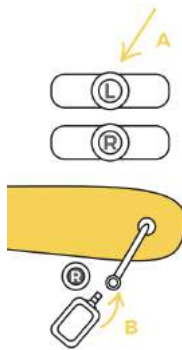

Zurrgurte

- Drehen Sie den Befestigungspunkt der Gurte um ein viertel Umdrehung und schieben Sie ihn in das Loch der Befestigung in der Mitte des Hinterrads.
- Drehen Sie den Befestigungspunkt des Trägers noch einmal ein viertel Umdrehung, damit er sicher ist. Wiederholen Sie dies auf der anderen Seite des Hinterrads.

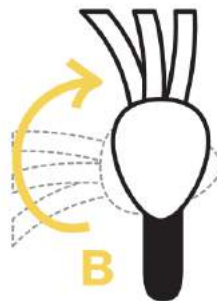
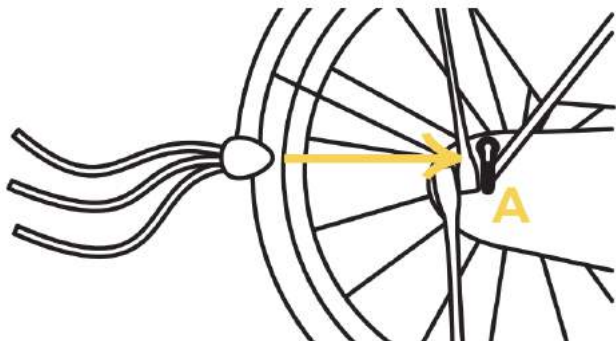

Rücklicht

- Montieren Sie das Rücklicht an der Halterung des Gepäckträgers.
- Ziehen Sie die Plastikflasche aus dem Rücklicht um es zu aktivieren.

Funktioniert die Lampe nach dem entfernen des Streifens nicht? Öffnen Sie dann der Lampe mit einem Schraubendreher und tauschen Sie die Batterien aus.

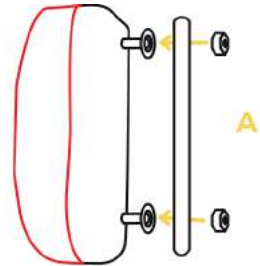

Klingel und Reifen

- Pumpen Sie die Reifen auf und montieren Sie die Klingel. Gut gepumpte Reifen sind leichter und haben eine geringere Möglichkeit auf Löcher. Auf die Außenseite des Reifens, steht oft die maximum Druck wessen im Reifen kommen darf.

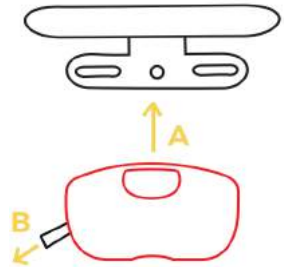

Tipp vom Fahrradmechaniker

- Überprüfen Sie regelmäßig, ob die Reifen stark genug aufgepumpt sind. Zu wenig Luft im Reifen erhöht den Rollwiderstand (tritt stärker ein), führt zu erhöhtem Verschleiß und erhöht die Wahrscheinlichkeit von Unebenheiten. Sehen Sie sich den Reifen an, um festzustellen, wie viel Spannung der Reifen haben kann.
- Wenn Sie viel fahren, nutzt sich der Reifen schneller ab. Prüfen Sie daher einmal im Monat den Reifen und tauschen Sie ihn rechtzeitig aus. Da Ihr Fahrrad mit einem Hinterradantrieb ausgestattet ist, nutzt sich das Heck schneller ab als das Vorderrad. Überprüfen Sie die Reifen sofort auf Risse oder Abnutzung, wenn Sie die Reifen aufpumpen.
- Fährst du in den Urlaub oder benutzt du dein Fahrrad aus irgendeinem anderen Grund nicht? Lassen Sie dann etwas Luft aus Ihren Reifen laufen, damit der Reifen nicht ständig unter hohem Druck bleibt. Stellen Sie die Reifen während der nächsten Fahrt auf den richtigen Druck ein.
- Fahren Sie auf der Straße versehentlich durch die Scheibe? Dann mach einfach weiter! Beim Fahren sorgen seltsame Manöver für zusätzliche Reibung, sodass das Glas in den Reifen eindringen kann.
- Montieren Sie niemals Ihren Lenker oder Ihre Sattelstütze höher als die Markierung auf diesem Bolzen! Ansonsten hast du die Chance, dass es kaputt geht.

Wartung

- Lassen Sie Ihr Fahrrad regelmäßig von einer Fahrradwerkstatt überprüfen. Wir empfehlen eine Anpassung nach drei Monaten, da Ihr Fahrrad dann “eingefahren” und einer jährlichen Überprüfung unterzogen wird.
- Reinigen Sie Ihr Fahrrad regelmäßig. Ihr Fahrrad/Ihre Kette verträgt keinen Schmutz und keine Salzlake. Verwenden Sie für große Flächen nur warmes Wasser mit einer milden Flüssigseife und einem Baumwolltuch.
- Verwenden Sie kein Hochdrucksprühgerät, dies kann empfindliche Teile beschädigen. Sprühen Sie die Kette leicht mit einem Silikonspray ein, wenn sie sauber ist.
- Lassen Sie Ihr Fahrrad gut trocknen. Polieren Sie Ihr Fahrrad mit einem trockenen Tuch, damit Sie auch den restlichen Schmutz entfernen. Insbesondere Räder und Speichen reinigen und fetten. Schrauben am besten mit Vaseline einfetten.
- Verleihen Sie Ihrem Fahrrad eine zusätzliche Schutzschicht mit Silikonspray. Sie fetten Aluminium-, Chrom- und Stahlteile mit säurefreiem Vaseline ein, um eine Oxidation zu verhindern.
- Prüfen Sie, ob Ihre Beleuchtung funktioniert. Dadurch sind Sie für andere Verkehrsteilnehmer besser sichtbar und können besser sehen.

Beilage I: Bremsen einstellen

Es ist wichtig dass Sie Ihre Bremsen regelmäßig überprüfen. Bremsen die nicht gut? Stellen Sie dann Ihre Bremsen mit folgenden Schritten ein. Möchten Sie lieber einen Expertenblick darauf haben? Wenden Sie sich dann an Ihren Popal-Händler.

1.1 Bremsbeläge der Felgenbremsanlage prüfen (V-Brake)

Beurteilen Sie die Position der Bremsbeläge anhand der Abbildung unten. Stellen sie sicher, dass die Bremsbeläge gerade und nicht auf der Felge verzogen sind.

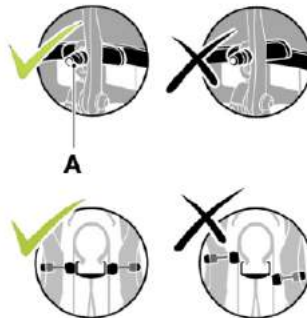

1.2 Bremsbeläge einstellen

Wenn die Position der Bremsbeläge nicht stimmt, fahren Sie mit Schritt 1 fort. Andernfalls fahren Sie mit „1.3 Überprüfen der Vorder- / Hinterradbremse“ fort.

1. Drehen Sie die Befestigungsschrauben (Abbildung A) mit einem Inbusschlüssel. Lassen Sie einige Umdrehungen los.
2. Stellen Sie die Bremsbeläge wie in der Abbildung gezeigt ein gegeben.
3. Ziehen Sie die Befestigungsschrauben an.

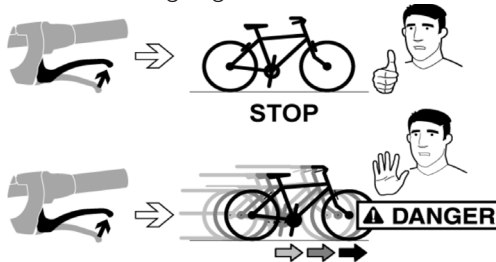

1.3 Überprüfen Sie die Vorder-/Hinterradbremse

1. Drücken Sie einen Bremshebel maximal zur Hälfte. Ein Rad muss jetzt blockieren.
2. Wiederholen Sie Schritt 1 für den anderen Bremshebel.

1.4 Das vordere/hintere Bremskabel einstellen

Achtung! Bremsen/Felgen können nach intensivem Gebrauch heiß werden!

1. Lösen Sie die Kontermutter (A).
2. Drücken Sie den Griff zur Hälfte und drehen Sie dann den Drehknopf (B), bis das Rad blockiert.
3. Heben Sie das Fahrrad mit dem Rad vom Boden ab und prüfen Sie, ob sich das Rad frei dreht, wenn der Griff nicht gedrückt wird.
4. Die Kontermutter (A) festziehen. Wenn das richtige Ergebnis nicht erzielt werden kann, fahren Sie mit Schritt 5 fort.
5. Lösen Sie die Kontermutter (A).
6. Drehen Sie den Drehknopf (B) in die angegebene Position.
7. Lösen Sie die Mutter (C).
8. Drücken Sie beide Hebel (D) zusammen, bis die Bremsbeläge einrasten gegen den Rand.
9. Das innere Kabel (E) spannen.
10. Ziehen Sie die Mutter (C) an.
11. Wiederholen Sie die Schritte 2, 3 und 4.

Wenden Sie sich an einen Popal-Händler, wenn die Bremsen nicht richtig eingestellt werden können.

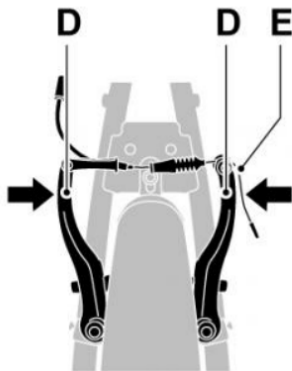
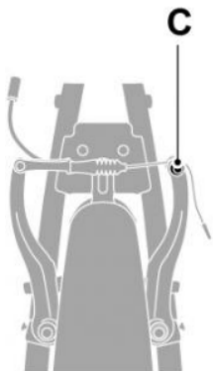
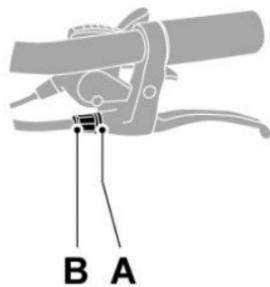
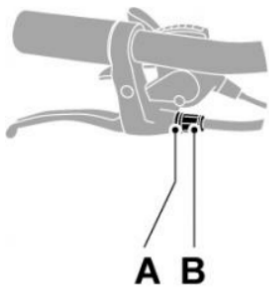

DEUTSCH

1.5 Vorder-/Hinterradbremse einstellen

Achtung! Bremsen/Felgen können nach intensivem Gebrauch heiß werden. Wenden Sie sich an Ihren Popal Händler, wenn die Bremsen nicht richtig eingestellt werden können.

1. Drehen Sie die Einstellschraube (F) um den Abstand zwischen Bremsbelag und Felge zu vergrößern oder zu verkleinern.
2. Stellen Sie sicher dass der Abstand zwischen dem Bremsbelag links und rechts in Bezug auf die Felge gleich ist.

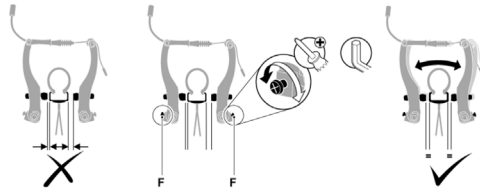

Woher wissen Sie ob sie die Bremsbeläge ersetzen müssen?

Sie können den Zustand Ihrer Bremsbeläge einfach selbst überprüfen. Wie? Das ist sehr einfach: Die meisten Bremsbeläge enthalten kleine Kerben (Streifen), die mit zunehmendem Verschleiß weniger sichtbar werden. Bis später Streifen? Dann sind deine Bremsbeläge noch gut. Ist die Oberfläche glatt? Dann ist es Zeit, die Bremsbeläge auszutauschen!

Beilage II: Einstellen Nexus 3-Gang

Um die Schaltung so reibungslos wie möglich zu gestalten, muss der Gang richtig eingestellt werden. Das Getriebe kann gebrauchts bedingt geringfügig abweichen. Schlechtes Schalten oder "Cramming" sind Beispiele dafür. Dadurch nutzen sich Ihre Kette und Ihr Kettenblatt schneller ab. Überprüfen Sie daher regelmäßig die Beschleunigung. Befolgen Sie die nachstehenden Schritte, um Ihren Gang richtig einzustellen.

1. Stellen Sie das Revo-Schalthebel in die Position: 2.
Drehen Sie dann die Kabeleinstellschraube, bis die rote Linie an der Schubstange mit dem Ende der Nabenachse ausgerichtet ist.

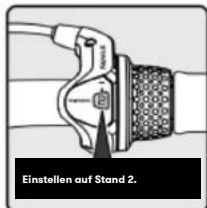

Kabeleinstellschraube



2. Bewegen sie den Revo-Schalthebel zweimal oder dreimal vom ersten Gang zum 3.Gang um die Gangschaltung zu kontrollieren. Stellen Sie die Revo-Schalthebel zurück im 2.O-Gang und kontrollieren Sie die rote Linie an der Schubstange ob die ausgerichtet ist mit der Nabenachse.

Wenn diese nicht ausgerichtet sind, bitte der Kabeleinstellschraube drehen um die gut ein zu stellen.

3. Nach dem Einstellung, drehen Sie der Kabeleinstellschraube wieder fest.

Kabeleinstellschraube



Die rote Linie auf der Schubstange soll ausgerichtet sein mit das Ende der Nabenachse.

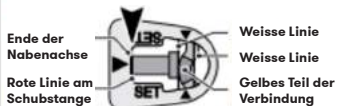

Wenn die rote Linie auf der Schubstange nicht sichtbar ist, bitte ausrichten bis das Gelbe Teil sich zwischen die 2 weisse Linien befindet im Fenster.

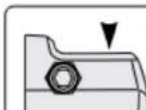

Bitte beachten: Während das ausrichten, nur direkt von oben zuschauen im Fenster nach die weisse Linien.

Beilage III: Ketten spannen (2 Möglichkeiten)

Das Spannen der Kette gehört zur Wartung Ihres Fahrrads. Die Wiedergabe kann im Laufe der Zeit erfolgen. Das Spiel kann dazu führen, dass die Kette vom Kettenrad abläuft oder bricht. Wenn Sie bemerken, dass die Kette ein Spiel bekommt, ist es ratsam, sie erneut zu spannen.

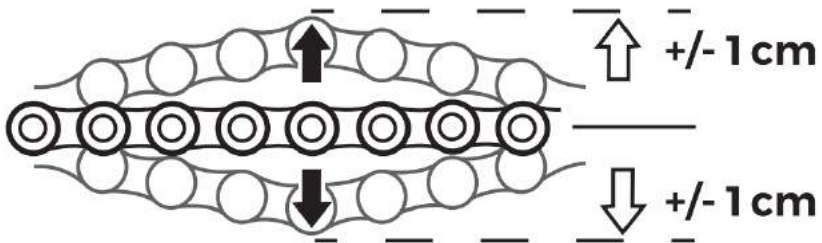

3.1 Spannen der Kette ohne Kettenspanner

1. Schieben Sie die Kette nach oben und unten und überprüfen Sie das Ergebnis gemäß der Abbildung.
2. Lösen Sie beide Radmuttern einige Umdrehungen. *Tipp; die welle muss leicht einklemmen!*
3. Lösen Sie die Befestigungsschraube des Reaktionsarms.
4. Wenn **die Kettenspannung zu niedrig** ist, ziehen Sie das Rad zurück und ziehen Sie die Radmutter auf der Kettenrad Seite fest.

Wenn **die Kettenspannung zu hoch** ist, schieben Sie das Rad nach vorne und ziehen Sie die Radmutter auf der Kettenrad Seite fest.

5. Platzieren Sie das Rad in der Mitte zwischen den Gabeln.
6. Radmuttern festziehen.
7. Schieben Sie die Kette nach oben und unten und überprüfen Sie das Ergebnis gemäß der Abbildung.
8. Wiederholen Sie die Schritte 2, 4 bis 7, wenn die Spannung zu hoch oder zu niedrig ist.
9. Setzen Sie die Abdeckung auf oder spannen Sie das Lacktuch.
10. Ziehen Sie die Befestigungsschraube des Reaktionsarme fest.
11. Überprüfen und justieren Sie das Nabenge triebe System, falls vorhanden.

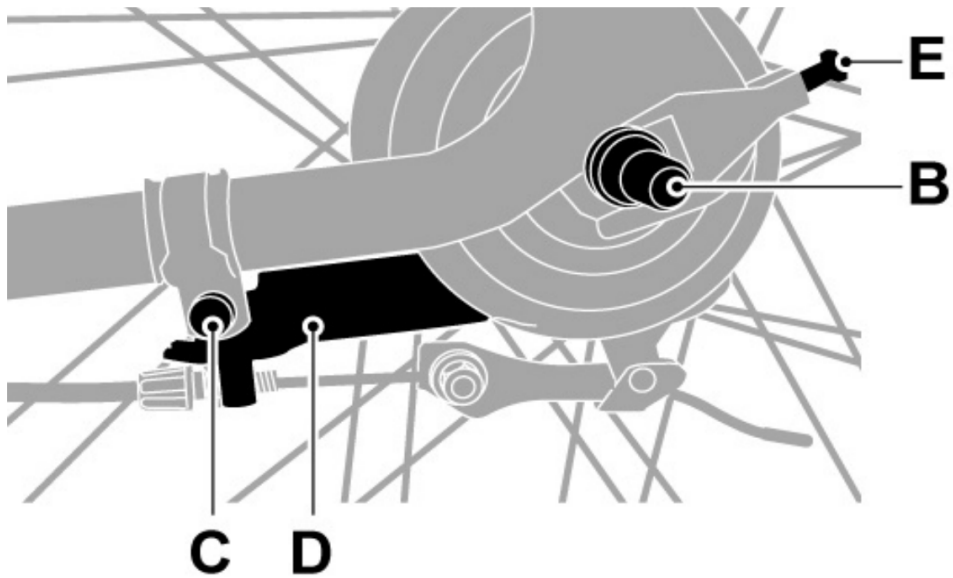

DEUTSCH

Beilage IV: Montieren Sie das Transport Gestell

Dieser Anhang zeigt, wie ein Transportgestell korrekt am Lenkkopf montiert wird. Haben Sie einen vorderen Gepäckträger gekauft, der sich am Lenker befindet? Setzen Sie dann in Schritt 6 die Haken auf den Lenker und schrauben Sie sie mit den mitgelieferten Schrauben in der gewünschten Höhe an das Gestell.

Es ist wichtig, dass Sie die Schritte sorgfältig befolgen, um eine optimale Lebensdauer des Transportgestells zu gewährleisten.

Was brauchst du?

- Das horizontale Gestell;
- Das vertikale Gestell;
- Zwei Stände;
- Das Set mit Schrauben und Muttern;
- Schlüssel 8, 10 und 15;
- Zwei Montagehalterungen (nicht mit Headset-Befestigung);
- Optional ein Kreuzschlitz Schraubendreher zur Montage des Scheinwerfers.

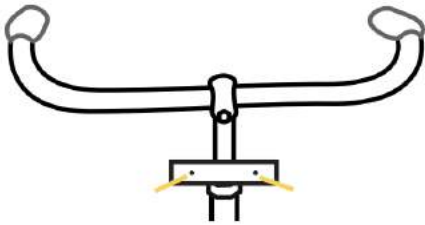

DEUTSCH

- Wenn eine vordere Lampe montiert ist, zerlegen Sie diese mit dem Schlüssel 10.
- Verbinden Sie die Zahnstangen mit den mitgelieferten Schrauben und Muttern (4 Stück).
- Befestigen Sie die Haltestangen mit den mitgelieferten Schrauben und Muttern (2 Stück) am Rack. Stellen Sie sicher, dass sich der Stab mit dem Lampenhaken innen befindet und nach vorne zeigen muss.
- Lösen Sie vorsichtig die Achsmuttern vom Vorderrad und legen Sie die Muttern neben sich. Du wirst das später brauchen.
- Platzieren Sie die linke und rechte Lagerposition vorsichtig auf der Achse.
- Die Achsmuttern wieder an der Vorderachse des Fahrrads anbringen.
- Befestigen Sie das hintere Teil fest an der Halterung am Kugelkopf, so dass sich das Rack in der gewünschten Position befindet (2 Schrauben).
- Befestigen Sie den Scheinwerfer mit dem Lampenhaken so an der Trageposition, dass er nach vorne leuchtet.
- Sprühen oder fetten Sie die Schrauben zur Wartung mit säurefreiem Vaseline ein.

Rahmen- und Schlüsselnummer

Tragen Sie unten Ihre Rahmennummer und die Schlüsselnummer des ART-geprüften Schlosses ein (dies ist nicht bei allen Popal-Motorrädern enthalten). Diese Nummer benötigen Sie, wenn Sie eine Versicherung beantragen oder Diebstahl melden.

Die Rahmennummer befindet sich über der Vordergabel oder am unteren Rand des Tretlagers. Dies ist oft mit einer Taschenlampe einfach zu lesen.

Kaufdatum

Fahrradtyp

Rahmennummer

Schlüsselnummer

Händlername

Congratulations on your new Popal bike!

We designed, produces and packaged your new bike with great care so that you would enjoy your new bike. If you have any questions about your bike, please get in touch with your Popal dealer. They will be happy to help.

If you follow the steps in this instruction manual, you can be sure that you will be able to assemble your bike in no time.

Important: lubricate it or spray with silicon spray during assembly, so you can enjoy your bike for as long as possible.

Your bike will also need periodic servicing. There are servicing tips in the appendix of this manual, or you can have your bike checked by a Popal dealer. We recommend you have your bike adjusted after three months and serviced annually.

We wish you lots of cycling fun!

The Popal family

Placing the frame

Important! A standard “Omafiet” bike is used as an illustration in this manual.

Remove the frame carefully from the box and put it on a soft surface, such as a carpet or rug, with the kickstand down. That way, there is less risk of damage should the frame fall over during assembly.

Front wheel and mudguard

Did you order a front carrier? Place the rods between the rings with the tab and the mudguard rod and read the appendix.

- A. Unwrap the front fork and turn it 180° so that the arms are pointing forwards. Unwrap the front wheel and remove the mudguard.
- B. Unscrew the outside nuts on both sides of the front wheel.
- C. Slide the wheel into the front fork and place the mudguard with the tab at the rear of the front fork.
- D. Place the mudguard rods next to the front fork and ring with tab and tighten the nuts up again. Screw the mudguard to the frame, with the attachment point of the mudguard to the rear of the front fork.



Front lamp

Did you order a front carrier? If so, attach the lamp to the front carrier. You will find instructions on how to do so in the front carrier manual in the appendix.

You did not order a front carrier?

- A. Attach the lamp to the light holder, which is on the bridge of the front fork or on the steering column.
- B. Pull out the plastic strip to activate the lamp.

If the lamp does not work after the plastic strip has been removed, open it up with a screwdriver and reposition the batteries.

Handlebars

Important! Lubricate the handlebars before you attach them. This will make it easier to adjust the height of the handlebars in future and protect the material against corrosion.

Unwrap the handlebars.

- A. Lower the handlebars into the frame. Important: the marking of the handlebars rod must no longer be visible.
- B. Tighten the handlebars at the top with an open-ended or an Allen wrench. If necessary, place a stud to cover the hole.

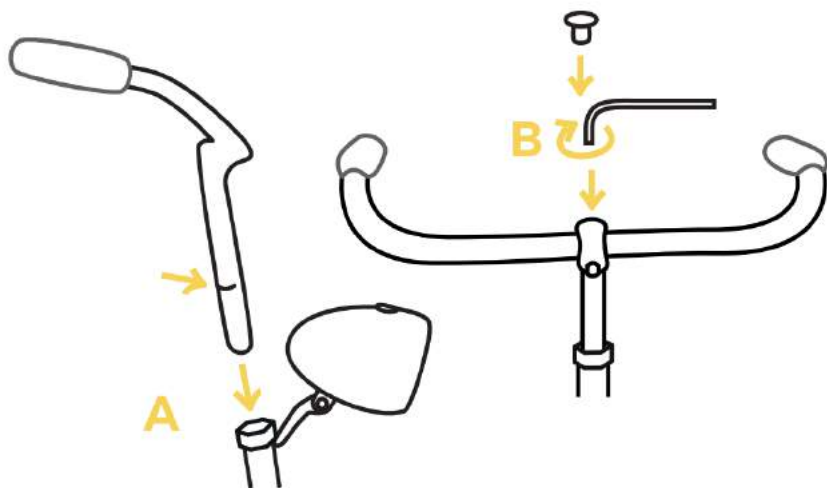

Saddle

Important! Lubricate the saddle rod before you place it in the frame. This makes it easier to adjust the height of the saddle in the future.

- A. Slide the saddle rod into the saddle clamp, narrow end first. Tighten it up on both sides.
- B. Place the saddle in the frame and make sure that the marking on the saddle rod disappears into the frame.
- C. Tighten up the saddle rod.

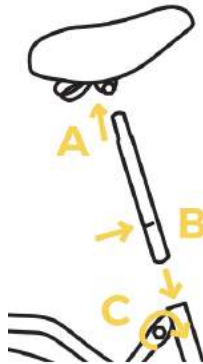

Pedals

Important! Make sure you attach the pedals to the correct sides, otherwise you will damage the screw thread and both the pedal and the crank arm will be useless!

Lubricate the ends so that it will be easy in future to replace the pedals and also prevent any damage.

- A. You will find an L and an R marked on the ends of the pedals. Attach the pedal with the L to the left side (direction of travel) of the frame and the pedal with the R to the right side.
- B. First turn the pedals in the crank by hand, to avoid damaging the screw thread. Turn the pedals in the direction of the handlebars. Then tighten them up carefully using the appropriate wrench.

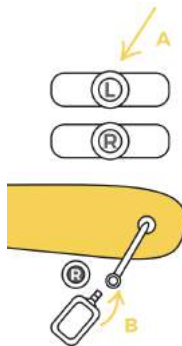

Bike rack straps

Turn the mounting point of the rack strap 90° and push it into the hole of the attachment in the middle of the back wheel. Then turn the mounting point of the rack strap another 90° to fix it right. Repeat this on the other side of the back wheel.

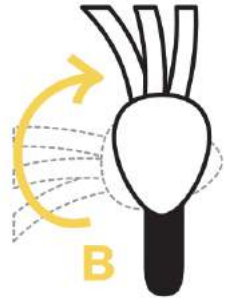
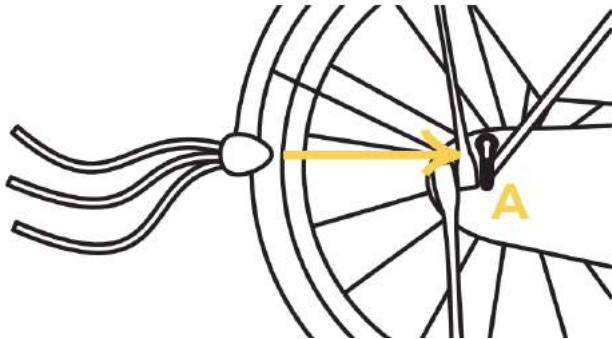

Rear lamp

- Attach the rear lamp, if necessary, to the bracket of the bike rack.
- Pull out the plastic strip to activate it.

If the lamp does not work after the plastic strip has been removed, open it up with a screwdriver and reposition the batteries.

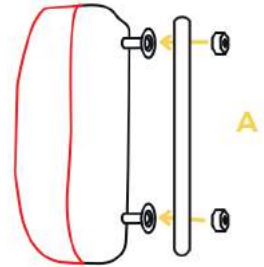

Bell and tyres

- Pump the tyres full and attach the bell.
- Cycling is lighter with tyres which are fully pumped up and there is less risk of punctures. The maximum pressure allowable for the tyre is marked on the tyre itself.

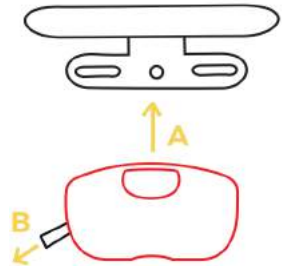

Tips from the bike repairer

- Check regularly that your tyres are pumped up enough. Too little air in the tyres results in extra rolling resistance (pedalling is heavier), increasing wear and tear and the risk of compression punctures (snakebites). Check on the tyre itself for the correct pressure.
- The more you cycle, the faster the tyre will wear. For that reason, it is good to check the tyres once a month and replace on time. Since your bike is rear-wheel drive, the rear tyre will wear more quickly than the front one. When pumping up the tyre, check at the same time for any wear and tear.
- If you are going on holiday, or will not be using your bike for some other reason, let some of the air out of your tyres so that they are not under constant high pressure. Pump up the tyres to the correct pressure next time when you use the bike.
- If you accidentally cycle through broken glass on the road, keep cycling: strange manoeuvres cause extra friction, which could lead to the glass penetrating the outer tyre.
- Never mount your handlebars or saddle rods higher than the registration marked on them! There is otherwise a danger that they might break off.

Maintenance

- Have your bike periodically checked by a bike repairer. We recommend you have your bike adjusted after three months, because by then, it has been 'broken in', and have it serviced annually.
- Clean your bike regularly. Your bike and the chain are susceptible to dirt and salt. Use only warm water with a mild liquid soap and a cotton cloth for the large surfaces.
- Do not use a high-pressure hose as this may damage delicate parts. Spray the chain lightly with silicon spray when clean.
- Let your bike dry out properly, then polish with a clean cloth to remove any remaining dirt. Clean wheel rims and spokes in particular and lubricate them. Nuts are best lubricated with Vaseline.
- Give your bike an extra layer of protection with silicon spray. Lubricate aluminium, chrome and steel parts with acid-free Vaseline to prevent rusting.
- Check that your lighting is working; you are most easily visible to other road-users and you can see better too.

Appendix I: Adjusting the brakes

It is important to check your brakes regularly. If they are not working properly, adjust them by following the steps below. If you would rather have an expert take a look, please get in touch with your Popal dealer.

1.1 Checking brake blocks on rim braking system (V-brakes)

Assess the condition of the brake blocks using the diagram below. Make sure that the brake blocks are straight and not skewed on the rim.

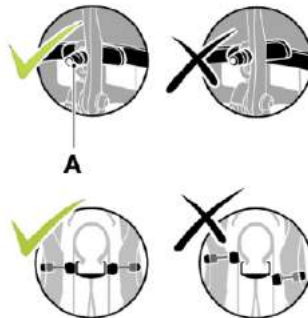

1.2 Adjusting the brake blocks

If the position of the brake blocks is wrong, continue with Step 1. Otherwise, go on to '1.3 Check front and rear brakes'.

1. Loosen the fixing bolts (see illustration A) a couple of turns with an Allen wrench.
2. Adjust the brake blocks to match the illustration on the next page.
3. Firmly tighten up the fixing bolts again.

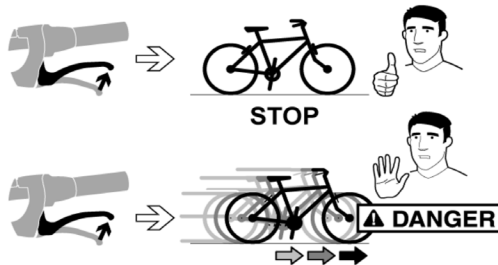

1.3 Check front and rear brakes

1. Squeeze one brake lever to no more than halfway. One wheel should now block.
2. Repeat with the other brake lever.

1.4 Adjusting front and rear brakes

Warning! Brakes and rims can be hot following intensive use!

1. Loosen the locknut (A).
2. Squeeze the brake lever to halfway and then turn the cable gland (B) till it blocks the wheel.
3. Lift the bike's wheel off the ground and check whether the wheel turns freely if the brake lever is not being squeezed.
4. Firmly tighten the locknut (A).
If this does not achieve the desired result, go on to Step 5.
5. Loosen the locknut (A).
6. Turn the cable gland (B) in the position shown.
7. Loosen the nut (C).
8. Press both levers (D) towards each other so that the brake blocks are touching the rims.
9. Tighten the inner cable (E).
10. Firmly tighten the nut (C).
11. Repeat Steps 2, 3 and 4.

If you are unable to adjust the brakes properly, get in touch with your Popal dealer.



A B



B A

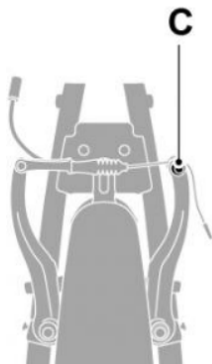

C

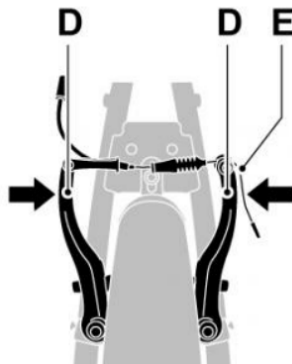

D

D E



1.5 Centring front and rear brakes

Warning! Brakes and rims can be hot following intensive use! If you are unable to adjust the brakes properly, get in touch with your Popal dealer.

1. Turn the adjusting screw (F) to increase or decrease the space between the brak block and rim.
2. Make sure that the right and left brake blocks are the same distance from the rim.

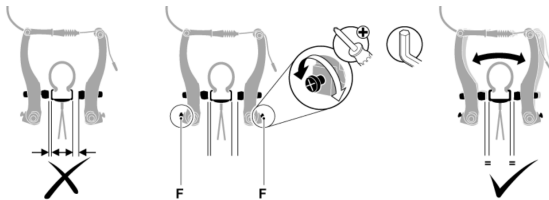

How do you know if the brake blocks need replacing?

You can easily check the condition of your brake blocks yourself. How? It's simple: most brake blocks have small indentations which become less visible as the brake blocks become more worn. If the indentations are still visible, your brake blocks are still good. If the surface is smooth, it's time to replace your brake blocks!

Appendix II: Adjusting Nexus 3 gears

You want to be able to switch gear as smoothly as possible, so the gears should be properly adjusted. Through use, deviations can occur in the gears. This can result in difficulty switching, or the gear not engaging properly. This in turn can lead to wear and tear of the chain and chainring. It is therefore a good idea to check the gears regularly. Follow the steps below to adjust your gears properly.

- Put the shift lever in position 2. Then turn the cable adjustment bolt until the red line on the push rod is aligned with the end of the hub axle.

cable adjustment bolt

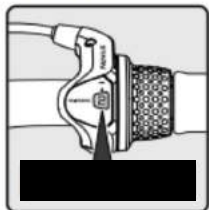

Drukstang

- While turning the pedal arm, move the shift lever twice or three times from 3 to 1 and then from 1 to 3 to check the gear shift. Return the shift lever to position 2 and check that the red line on the push rod is aligned with the end of the hub axle.

If both of these are not aligned, turn the cable adjustment bolt to make fine adjustments.

- After adjusting the bell arm, tighten the cable adjustment nut to secure the cable adjustment bolt.



The red line on the push rod must be aligned with the end of the hub axle.

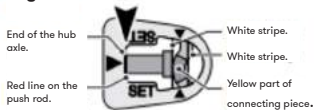

If the red line on the push rod is not visible, adjust so that the yellow part on the connecting piece is between the two white lines on the frame.

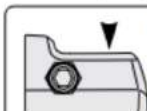

Note: look directly at the white stripes from the top while adjusting.

Appendix III: Tightening the chain (there are 2 ways of doing this)

Tightening the chain is a part of maintaining your bike. In time, 'chain stretch' can occur, which can lead to the chain coming off the sprocket or breaking. If you notice that the chain is too slack, it is wise to tighten it.

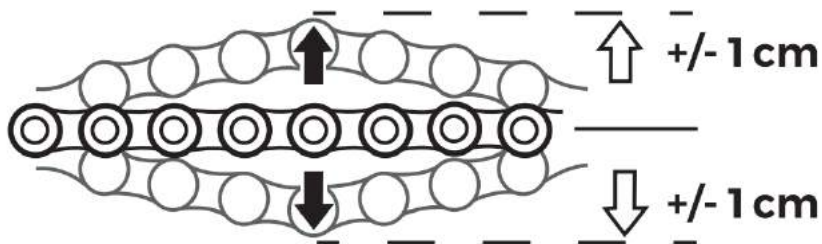

3.1 Tightening the chain without a chain tensioner

1. Push the chain upwards and downwards and check the result against the illustration.
2. Loosen both wheel nuts a couple of turns. Tip: the axle should stick slightly!
3. Loosen the fixing bolt of the torque arm.
4. If the chain tension is **too low (slack)**, pull the wheel back and firmly tighten the wheel nut on the sprocket side.

If the chain tension is **too high (tight)**, push the wheel forward and firmly tighten the wheel nut on the sprocket side.

5. Place the wheel in the middle of the fork.
6. Firmly tighten up te wheel nuts.
7. Push the chain upwards and downwards and check the result against the illustration.
8. Repeat steps 2 through 7 if the tension is still too high or too low.
9. Attach the chain guard of cover.
10. Firmly tighten the fixing bolt of the torque arm.
11. Check the hub gears system, if there is one, and adjust.

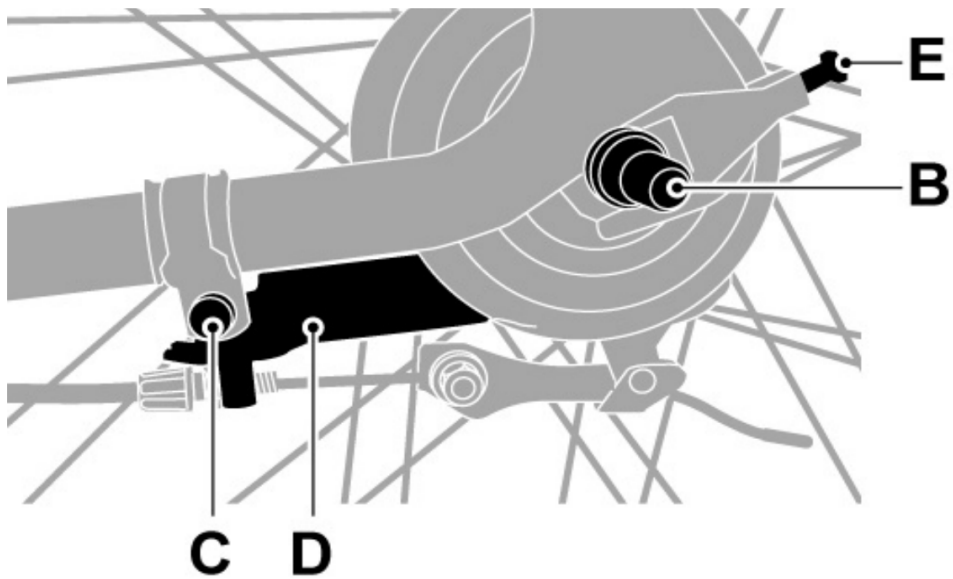

ENGLISH

Appendix IV: Attaching the front carrier rack

This appendix shows you clearly how to correctly attach a front carrier rack to the steering head. If you have bought a front carrier which hangs on the handlebars, place in Step 6 the hooks on the handlebars and screw them to the rack at the desired height using the screws provided.

For an optimum lifespan of the front carrier rack, it is important to follow the instructions carefully.

What you need?

- The horizontal rack;
- The vertical rack;
- Two uprights;
- The set of nuts and bolts;
- Open-ended wrenches in 8, 10 and 15;
- Two fixing brackets (not in the case of attachment to the steering head);
- If necessary, a Phillips screwdriver for attaching the front lamp;
- If a front lamp is already attached, remove it using open-ended wrench 10.

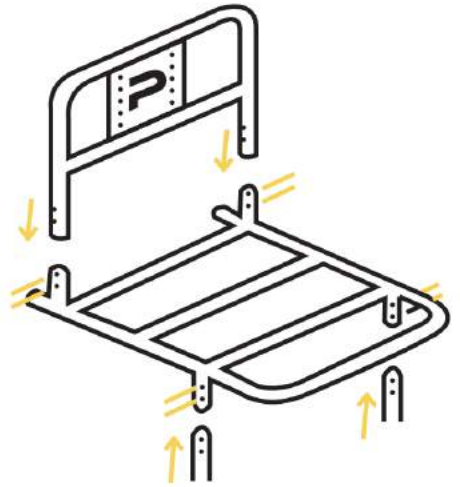
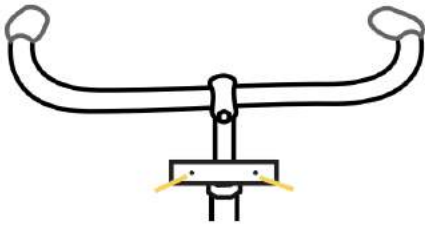

ENGLISH

- Connect the racks using the nuts and bolts provided (4 items).
- Attach the support rods to the rack using the nuts and bolts provided (2 items). Make sure that the rod with the hooks for the lamp is on the inner side: it should point forward.
- Carefully loosen the axle nuts of the front wheel and lay them beside you. You will need them again later.
- Carefully place the left and right support rods on the axle.
- Re-attach the axle nuts to the front axle of the bike.
- Firmly attach the rear section to the holder on the steering head, so that the rack is in the desired position (2 screws).
- Attach the front lamp to the support rod with the hook for the lamp, so that it shines forward.
- Spray or lubricate the screws with acid-free Vaseline for good maintenance.

Frame and key numbers

Fill in the numbers of your frame and the key for the ART-approved lock (which is not provided on all Popal bikes). You will need these numbers in the event of applying for insurance or having to report the theft of the bike.

The frame number can be found either above the front fork or on the underside of the crank axle. It may be easier to read it using a torch.

Date of purchase

Type of bike

Frame number

Key number

Name of dealer

